

Инструкция по сборке каркаса

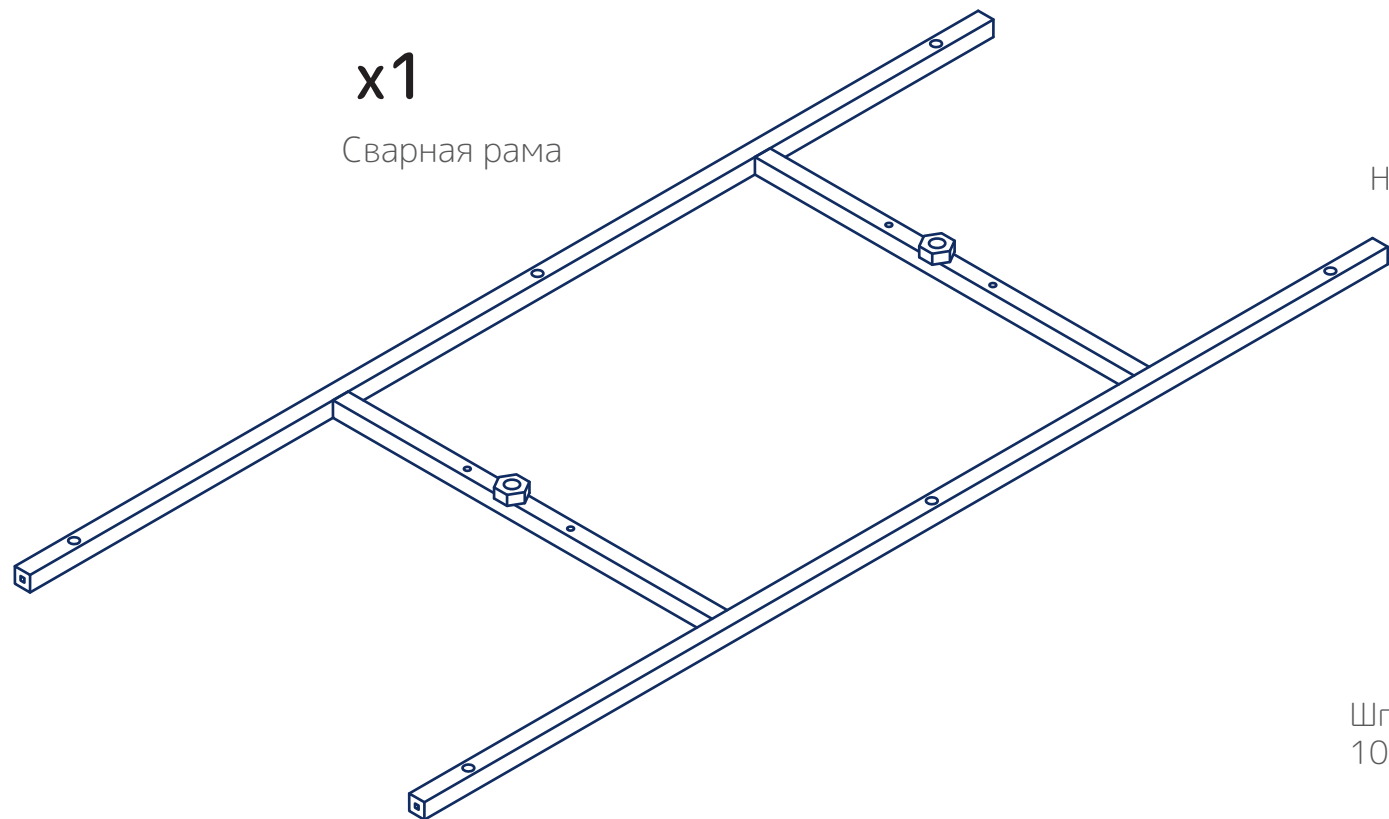

Комплект



x1

Сварная рама



x4

Стовая опора



x26

Гайка M12



x8

Нижняя опора 85мм



x4

Саморез 4.2 x 32



x2

Шпилька M12
150 мм



x3

Настенное
крепление



x2

Шпилька M12
100 мм



x3

Шуруп



x4

Шпилька M12
250 мм



x3

Дюбель

*Изготовитель оставляет за собой право вносить изменения в конструкцию, не ухудшающие потребительские свойства и безопасность изделия.

Порядок установки:

1. Перевернуть ванну вверх дном, положить на мягкую подстилку

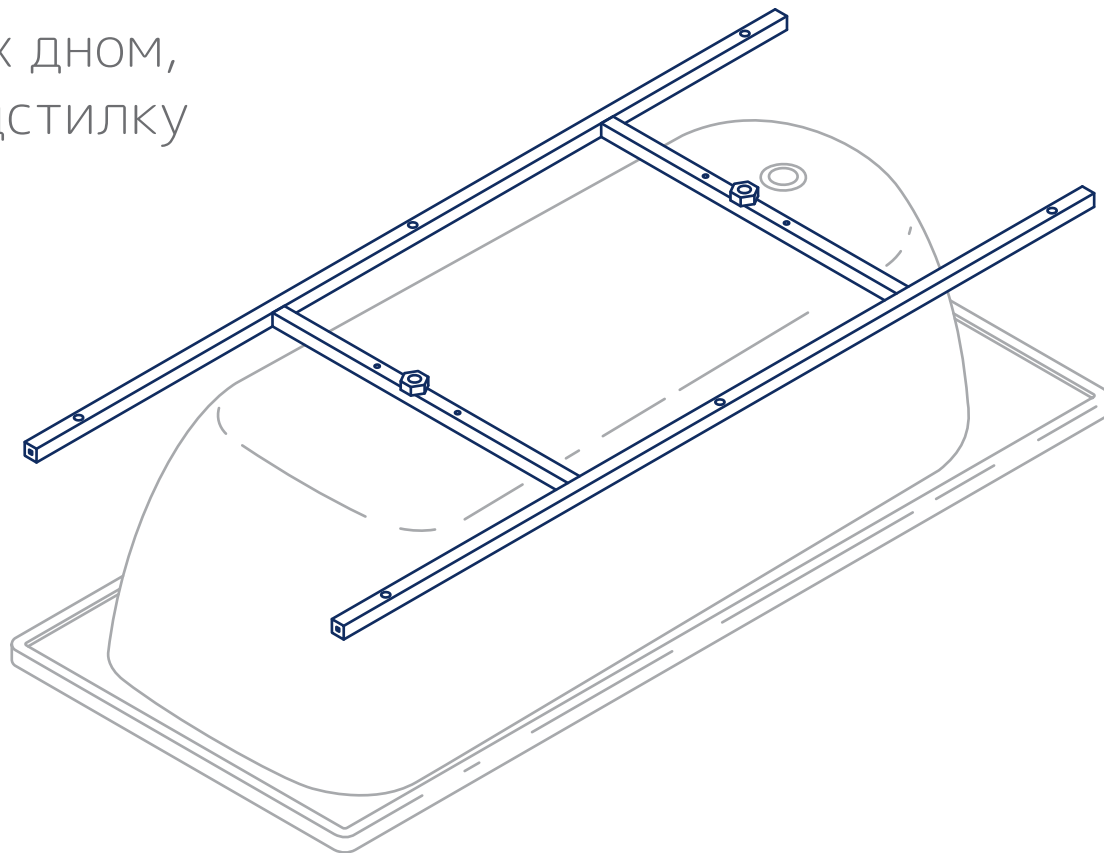
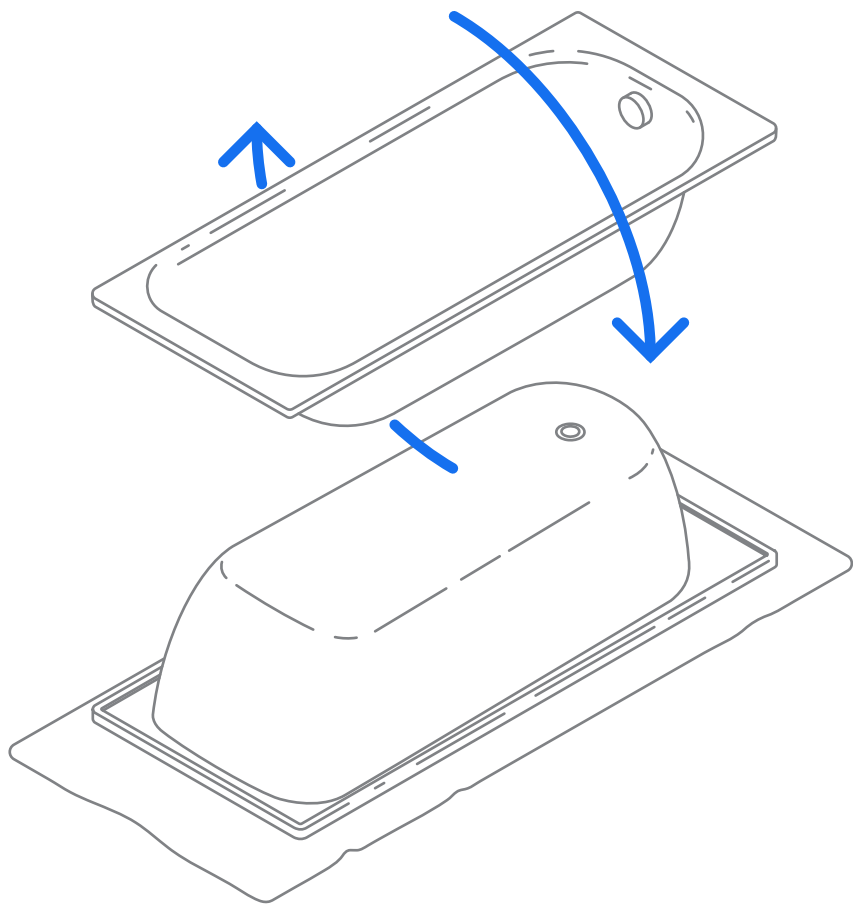

2. Расположить раму на дне ванны

3. Собрать стоевые и верхние опоры со шпильками

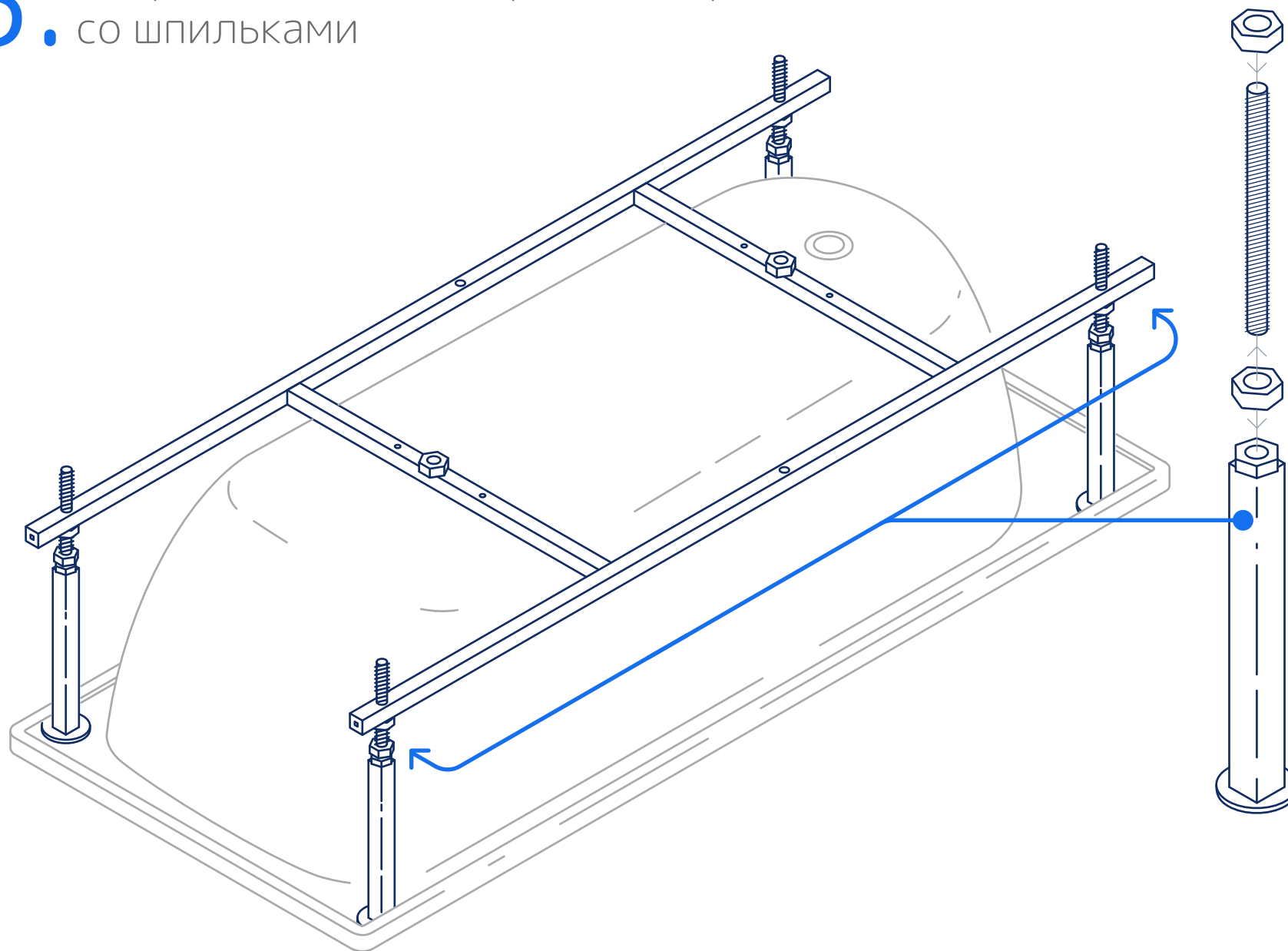

4. Установить нижние опоры с гайками на шпильки

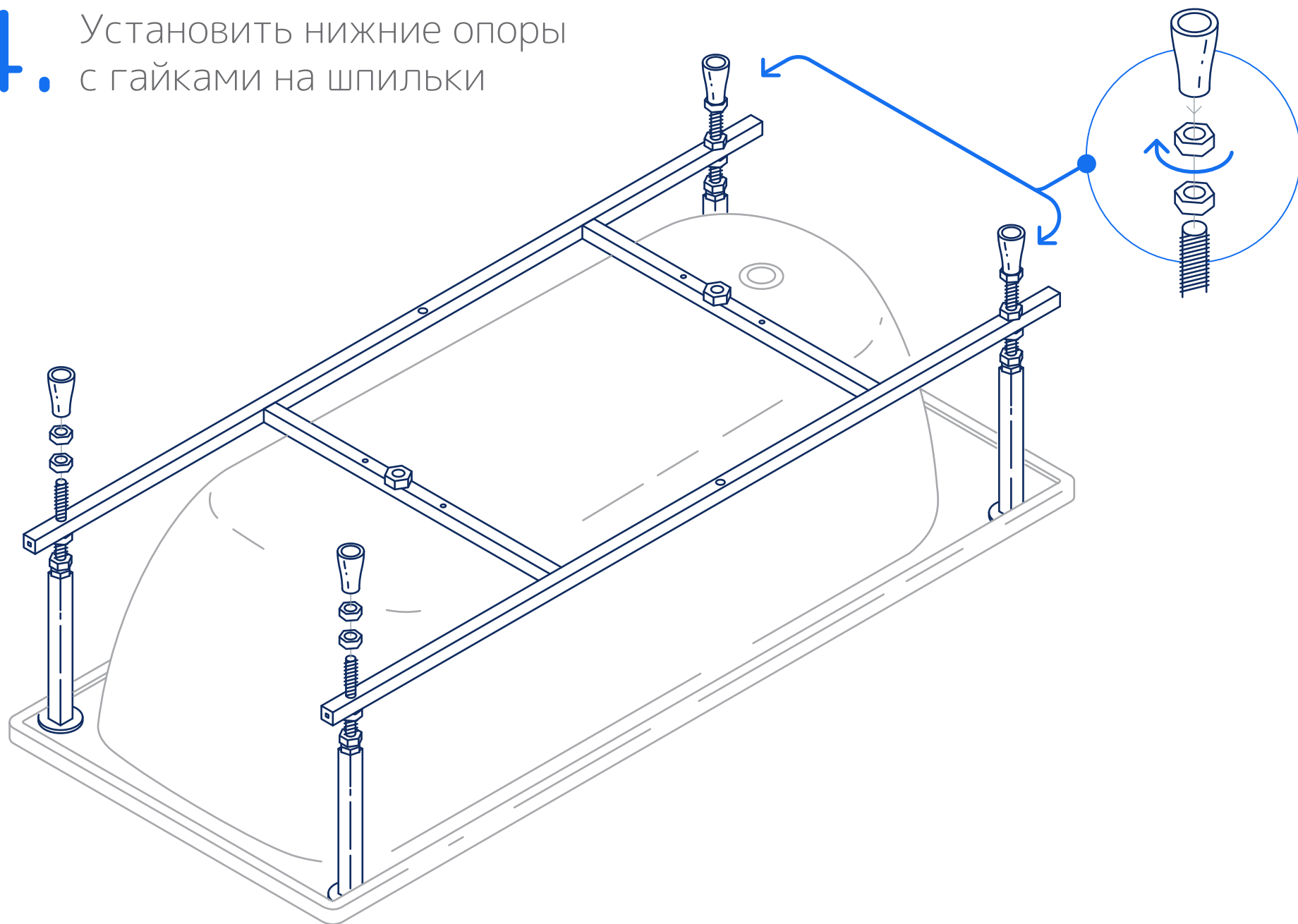

5. Выставить раму ровно по углам

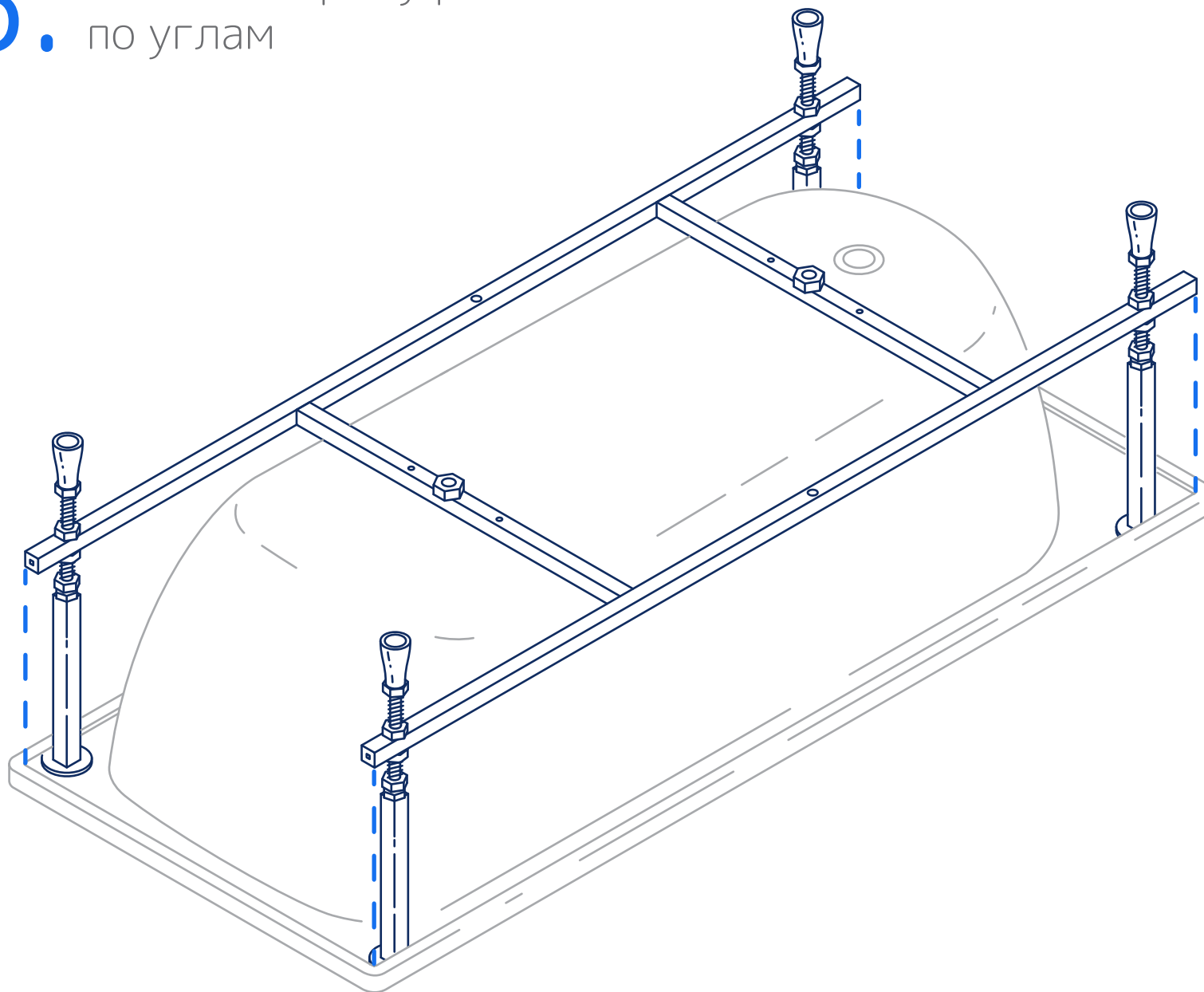

ВНИМАНИЕ!

Во избежание пробоа удостоверьтесь в наличии утолщения

6. Прикрепить саморезами 4.2 x 32 раму ко дну ванны

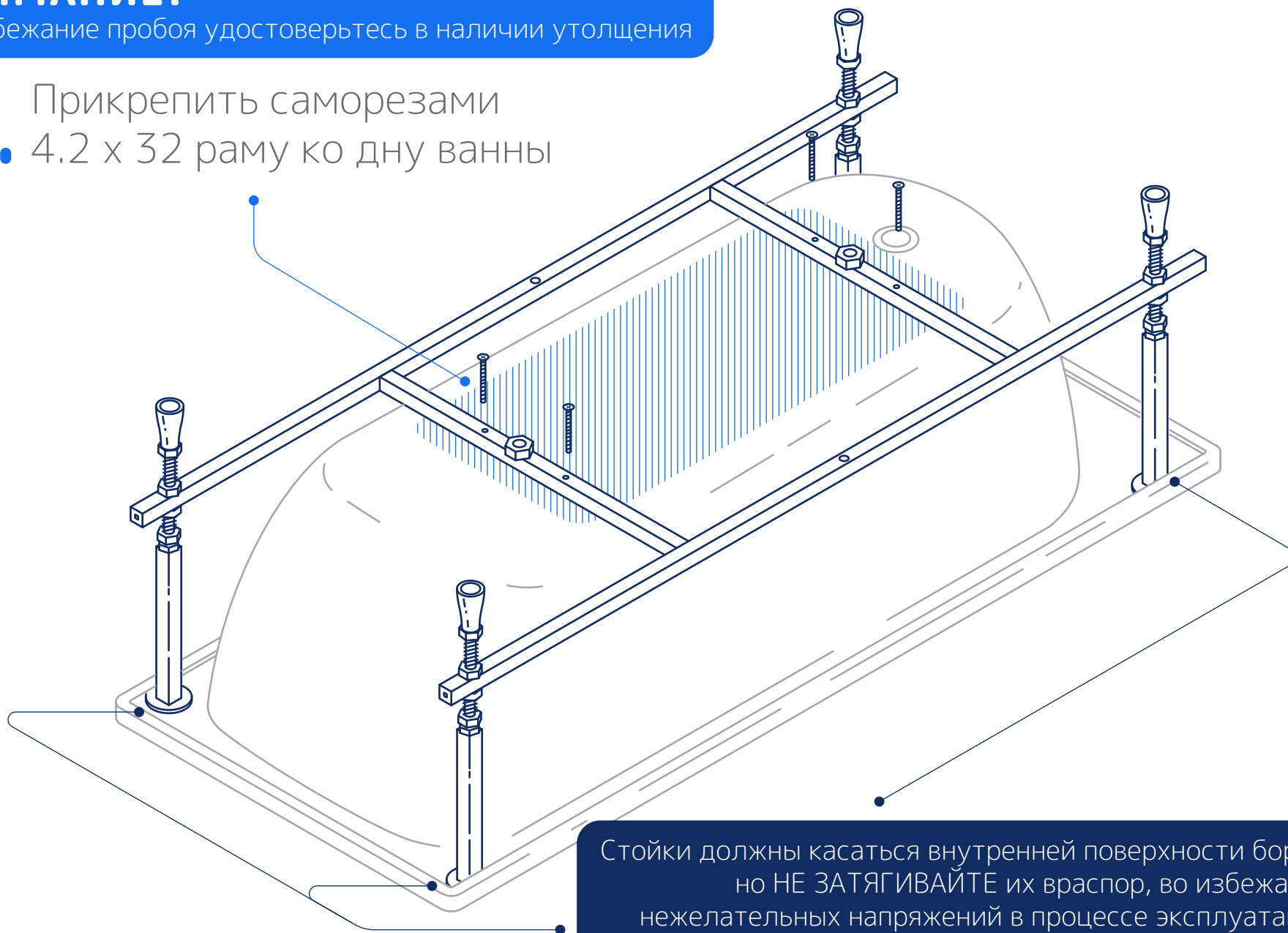

Стойки должны касаться внутренней поверхности борта, но НЕ ЗАТЯГИВАЙТЕ их враспор, во избежание нежелательных напряжений в процессе эксплуатации ванны!

7. Установить дополнительные опоры в центре и под дном ванны

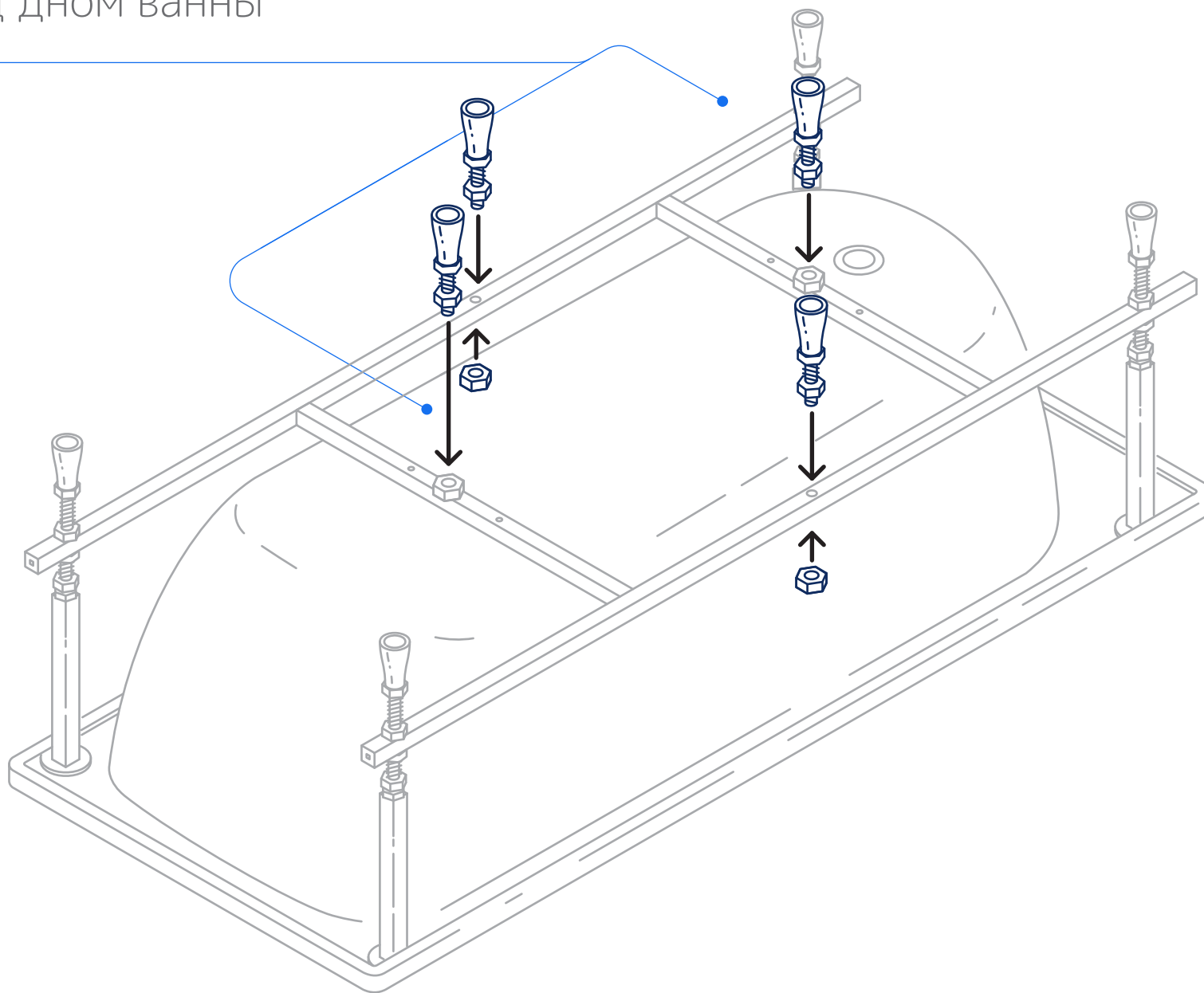

8. Перевернуть ванну и отрегулировать опоры по уровню

При установке ванны все пластмассовые опоры должны равномерно касаться пола

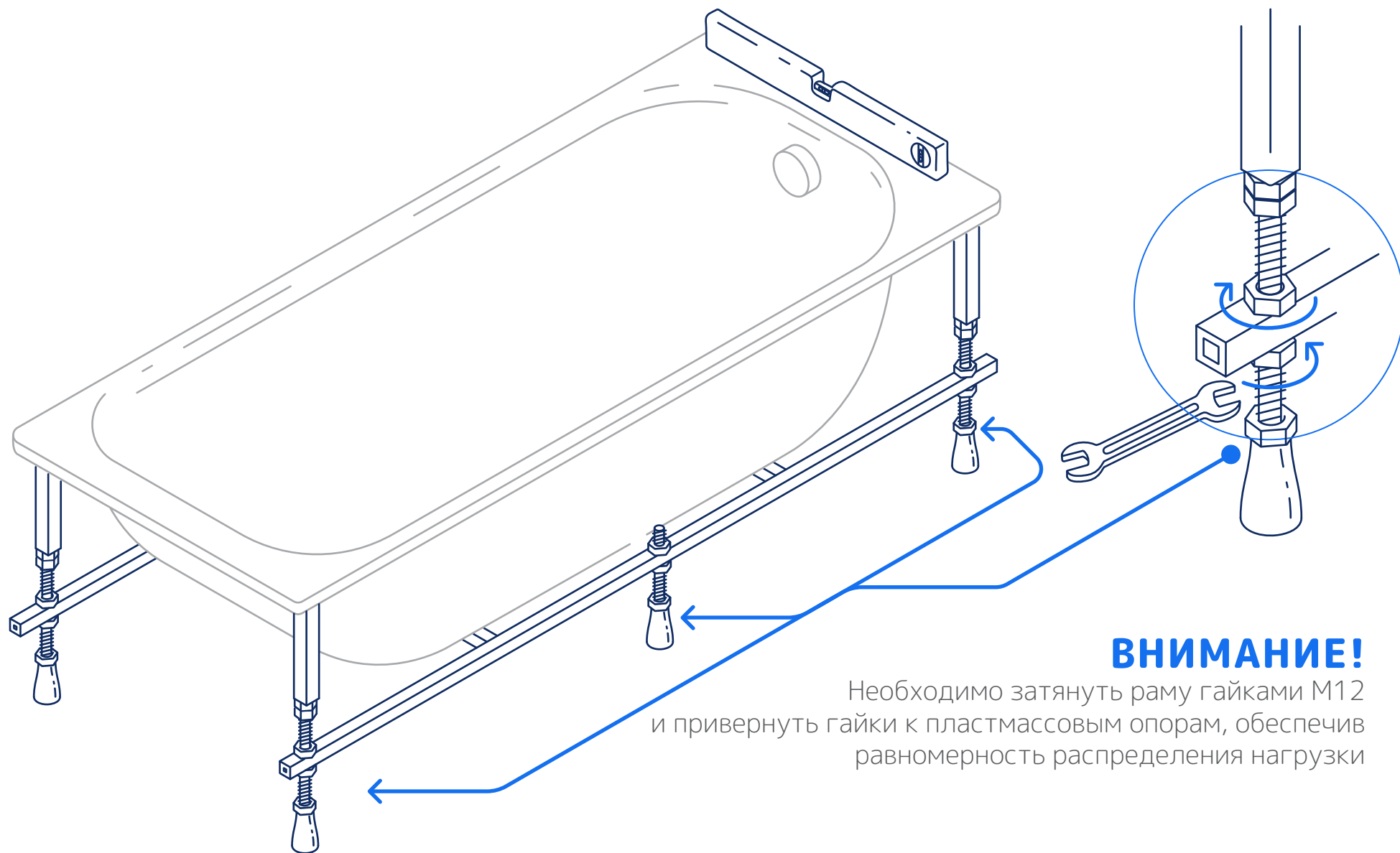

ВНИМАНИЕ!

Необходимо затянуть раму гайками M12 и привернуть гайки к пластмассовым опорам, обеспечив равномерность распределения нагрузки

9. Просверлить отверстия в стене для установки настенных креплений

